

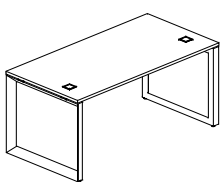

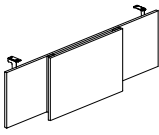

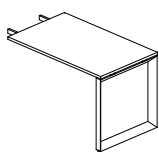

Прайс-лист на мебель серии "ONIX DIRECT"

ОПИСАНИЕ СЕРИИ				
Металлокаркас: Завершающие опоры – труба с треугольным сечением 59*59*83 мм. Траверсы – труба с прямоугольным сечением 40*20 мм. Цвет металлокаркаса и металлических изделий - Черный, Белый, Антрацит, Серый, Латте, Капучино/ По покраске изделий из металла (от 10 шт) в любой цвет по RAL, обратитесь к вашему менеджеру. ЛДСП толщиной 18 мм и 25 мм. Кромка толщиной 0,4 мм и 2 мм. Цвета ЛДСП: Денвер Светлый, Дуб Аттик, Дуб Мали, Дуб Аризона, Белый Бриллиант, Тиквуд Светлый. Композиции комплектуются шкафной группой серии "ONIX". Наличие регулируемых опор.				
Артикул	Наименование	Размеры Ш*Г*В, (мм)	Изображение	Цена, (руб.)
O.MO-SRR-3.8	Стол рабочий руководителя на O-образном м/к	1380*800*750		21 258
O.MO-SRR-4.8	Стол рабочий руководителя на O-образном м/к	1580*800*750		21 979
O.MO-SRR-5.8	Стол рабочий руководителя на O-образном м/к	1780*800*750		22 846
O.MO-SRR-6.8	Стол рабочий руководителя на O-образном м/к	1980*800*750		23 598
O.M-CSR-3	Царга стола руководителя	1140*450*54		3 713
O.M-CSR-4	Царга стола руководителя	1340*450*54		4 096
O.M-CSR-5	Царга стола руководителя	1540*450*54		4 393
O.M-CSR-6	Царга стола руководителя	1740*450*54		4 689
O.MO-BR-7	Брифинг-приставка на O-образном м/к	780*720*750		11 088
O.MO-BR-9	Брифинг-приставка на O-образном м/к	980*720*750		11 420
O.MO-BR-11	Брифинг-приставка на O-образном м/к	1180*720*750		12 653
O.MO-BR-13	Брифинг-приставка на O-образном м/к	1380*720*750		13 356
O.TM-3	Тумба мобильная	432*460*611		8 335
O.TM-3 TIP	Тумба мобильная (TIP-ON)	432*460*633		12 583
O.TPU-4	Тумба приставная (универсальная л/пр)	842*460*750		11 230
O.TPU-4 TIP	Тумба приставная (TIP-ON) (универсальная л/пр)	842*460*750		16 166
O.TS-11	Тумба сервисная с ящиками	1100*460*576		12 711

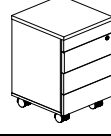
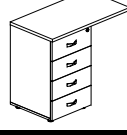
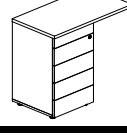
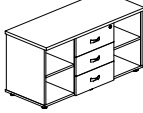
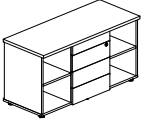
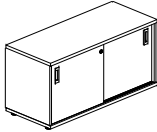
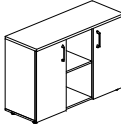
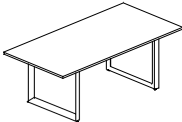
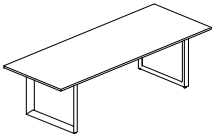
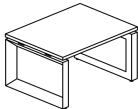
O.TS-11 TIP	Тумба сервисная с ящиками TIP-ON	1100*460*598		17 426
O.TK-11 T	Тумба-купе сервисная	1100*460*576		24 893
O.GR-11	Греденция	1160*420*823		11 684
O.MO-PRG-19	Стол переговорный на О-образном м/к	1980*980*750		22 219
O.MO-PRG-25	Стол переговорный на О-образном м/к	2580*980*750		24 901
O.MO-SJ-1	Стол журнальный на О-образном м/к	780*600*450		14 594
VR.SP-5-90.1	Стол круглый	900*900*750		15 258
VR.SP-5-90.2	Стол квадратный	900*900*750		16 331
VR.SP-5-180.1	Стол овальный	1800*900*750		30 305
VR.SP-5-180.2	Стол прямоугольный	1800*900*750		32 419
VR.SP-5-60.1G	Стол журнальный круглый	600*600*450		9 558
VR.SP-5-60.2G	Стол журнальный квадратный	600*600*450		10 188

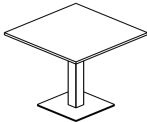
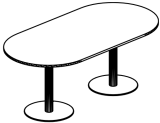
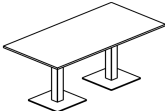
Прайс-лист на мебель серии "ONIX"

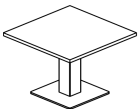
ОПИСАНИЕ СЕРИИ

Металлокаркас:

Завершающие опоры – труба с треугольным сечением 59*59*83 мм.

Проходные опоры - труба с прямоугольным сечением 60*40 мм.

Траверсы – труба с прямоугольным сечением 40*20 мм.

Цвет металлокаркаса - Черный, Белый, Антрацит, Серый, Латте, Капучино.

По покраске изделий из металла (от 10 шт) в любой цвет по RAL, обратитесь к вашему менеджеру.

ЛДСП толщиной 18 мм и 25 мм.

Кромка толщиной 0,4 мм и 2 мм.

Цвета ЛДСП: Денвер Светлый, Дуб Аттик, Дуб Аризона, Белый Бриллиант, Тиквуд светлый, Дуб Мали.

Композиции комплектуются шкафной группой серии "ONIX".

Наличие регулируемых опор.

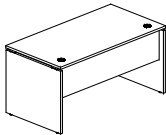
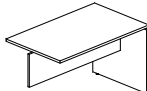
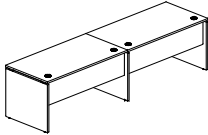
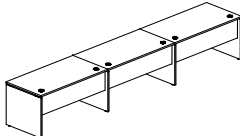
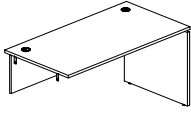
Артикул	Наименование	Размеры Ш*Г*В, (мм)	Изображение	Цена, (руб.)
O.SP-0.7	Стол письменный	780*720*750		7 351
O.SP-1.7	Стол письменный	980*720*750		7 720
O.SP-2.7	Стол письменный	1180*720*750		7 851
O.SP-3.7	Стол письменный	1380*720*750		8 849
O.SP-4.7	Стол письменный	1580*720*750		9 348
O.SP-0.8	Стол письменный	780*800*750		8 484
O.SP-1.8	Стол письменный	980*800*750		9 115
O.SP-2.8	Стол письменный	1180*800*750		9 754
O.SP-3.8	Стол письменный	1380*800*750		10 376
O.SP-4.8	Стол письменный	1580*800*750		11 014
O.BR-7	Брифинг-приставка	780*720*750		5 493
O.BR-9	Брифинг-приставка	980*720*750		5 835
O.BR-11	Брифинг-приставка	1180*720*750		6 421
O.BR-13	Брифинг-приставка	1380*720*750		7 069
O.RS-2.0.7	Рабочая станция	1560*720*750		14 241
O.RS-2.1.7	Рабочая станция	1960*720*750		14 981
O.RS-2.2.7	Рабочая станция	2360*720*750		15 233
O.RS-2.3.7	Рабочая станция	2760*720*750		17 294
O.RS-2.4.7	Рабочая станция	3160*720*750		18 286
O.RS-2.0.8	Рабочая станция	1560*800*750		15 445
O.RS-2.1.8	Рабочая станция	1960*800*750		16 710
O.RS-2.2.8	Рабочая станция	2360*800*750		17 976
O.RS-2.3.8	Рабочая станция	2760*800*750		19 288
O.RS-2.4.8	Рабочая станция	3160*800*750		20 558
O.RS-3.0.7	Рабочая станция	2340*720*750		21 131
O.RS-3.1.7	Рабочая станция	2940*720*750		22 243
O.RS-3.2.7	Рабочая станция	3540*720*750		22 614
O.RS-3.3.7	Рабочая станция	4140*720*750		25 739
O.RS-3.4.7	Рабочая станция	4740*720*750		27 225
O.RS-3.0.8	Рабочая станция	2340*800*750		22 406
O.RS-3.1.8	Рабочая станция	2940*800*750		24 305
O.RS-3.2.8	Рабочая станция	3540*800*750		26 199
O.RS-3.3.8	Рабочая станция	4140*800*750		28 199
O.RS-3.4.8	Рабочая станция	4740*800*750		30 101
O.1.NRS-0.7	Наборный элемент рабочей станции	780*720*750		6 890
O.1.NRS-1.7	Наборный элемент рабочей станции	980*720*750		7 261
O.1.NRS-2.7	Наборный элемент рабочей станции	1180*720*750		7 381
O.1.NRS-3.7	Наборный элемент рабочей станции	1380*720*750		8 445
O.1.NRS-4.7	Наборный элемент рабочей станции	1580*720*750		8 939
O.1.NRS-0.8	Наборный элемент рабочей станции	780*800*750		6 961
O.1.NRS-1.8	Наборный элемент рабочей станции	980*800*750		7 595
O.1.NRS-2.8	Наборный элемент рабочей станции	1180*800*750		8 223
O.1.NRS-3.8	Наборный элемент рабочей станции	1380*800*750		8 911
O.1.NRS-4.8	Наборный элемент рабочей станции	1580*800*750		9 544

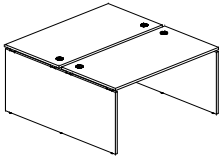
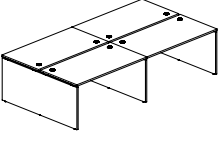
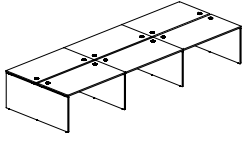
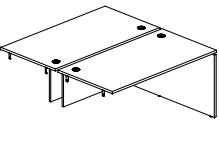
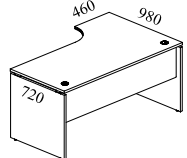
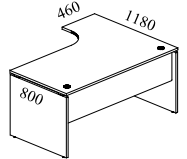
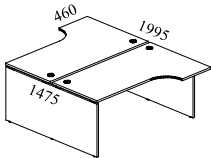
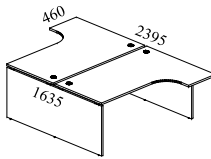
O.D.RS-2.0.7	Рабочая станция	780*1475*750		16 234
O.D.RS-2.1.7	Рабочая станция	980*1475*750		16 971
O.D.RS-2.2.7	Рабочая станция	1180*1475*750		17 234
O.D.RS-2.3.7	Рабочая станция	1380*1475*750		19 229
O.D.RS-2.4.7	Рабочая станция	1580*1475*750		20 226
O.D.RS-2.0.8	Рабочая станция	780*1635*750		16 694
O.D.RS-2.1.8	Рабочая станция	980*1635*750		17 956
O.D.RS-2.2.8	Рабочая станция	1180*1635*750		19 234
O.D.RS-2.3.8	Рабочая станция	1380*1635*750	20 479	
O.D.RS-2.4.8	Рабочая станция	1580*1635*750	21 754	
O.D.RS-4.0.7	Рабочая станция	1560*1475*750		29 903
O.D.RS-4.1.7	Рабочая станция	1960*1475*750		31 383
O.D.RS-4.2.7	Рабочая станция	2360*1475*750		31 885
O.D.RS-4.3.7	Рабочая станция	2760*1475*750		36 008
O.D.RS-4.4.7	Рабочая станция	3160*1475*750		37 993
O.D.RS-4.0.8	Рабочая станция	1560*1635*750		30 505
O.D.RS-4.1.8	Рабочая станция	1960*1635*750		33 035
O.D.RS-4.2.8	Рабочая станция	2360*1635*750		35 568
O.D.RS-4.3.8	Рабочая станция	2760*1635*750	38 190	
O.D.RS-4.4.8	Рабочая станция	3160*1635*750	40 730	
O.D.RS-6.0.7	Рабочая станция	2340*1475*750		43 571
O.D.RS-6.1.7	Рабочая станция	2940*1475*750		45 794
O.D.RS-6.2.7	Рабочая станция	3540*1475*750		46 536
O.D.RS-6.3.7	Рабочая станция	4140*1475*750		52 786
O.D.RS-6.4.7	Рабочая станция	4740*1475*750		55 759
O.D.RS-6.0.8	Рабочая станция	2340*1635*750		44 316
O.D.RS-6.1.8	Рабочая станция	2940*1635*750		48 114
O.D.RS-6.2.8	Рабочая станция	3540*1635*750		51 901
O.D.RS-6.3.8	Рабочая станция	4140*1635*750	55 901	
O.D.RS-6.4.8	Рабочая станция	4740*1635*750	59 706	
O.2.NRS-0.7	Наборный элемент рабочей станции	780*1475*750		13 669
O.2.NRS-1.7	Наборный элемент рабочей станции	980*1475*750		14 411
O.2.NRS-2.7	Наборный элемент рабочей станции	1180*1475*750		14 651
O.2.NRS-3.7	Наборный элемент рабочей станции	1380*1475*750		16 779
O.2.NRS-4.7	Наборный элемент рабочей станции	1580*1475*750		17 766
O.2.NRS-0.8	Наборный элемент рабочей станции	780*1635*750		13 811
O.2.NRS-1.8	Наборный элемент рабочей станции	980*1635*750		15 079
O.2.NRS-2.8	Наборный элемент рабочей станции	1180*1635*750		16 334
O.2.NRS-3.8	Наборный элемент рабочей станции	1380*1635*750	17 711	
O.2.NRS-4.8	Наборный элемент рабочей станции	1580*1635*750	18 976	
O.SA-1L	Стол эргономичный левый	1580*980*750 (720/460)		10 844
O.SA-1R	Стол эргономичный правый	1580*980*750 (720/460)		10 844
O.SA-2L	Стол эргономичный левый	1380*980*750 (720/460)		10 113
O.SA-2R	Стол эргономичный правый	1380*980*750 (720/460)		10 113
O.SA-3L	Стол эргономичный левый	1380*1180*750 (800/460)		12 114
O.SA-3R	Стол эргономичный правый	1380*1180*750 (800/460)		12 114
O.SA-4L	Стол эргономичный левый	1580*1180*750 (800/460)		12 895
O.SA-4R	Стол эргономичный правый	1580*1180*750 (800/460)		12 895
O.D.SA-1	Рабочая станция	1580*1995*750 (1475/460)		23 219
O.D.SA-2	Рабочая станция	1380*1995*750 (1475/460)		21 756
O.D.SA-3	Рабочая станция	1380*2395*750 (1635/460)		23 954
O.D.SA-4	Рабочая станция	1580*2395*750 (1635/460)		25 516

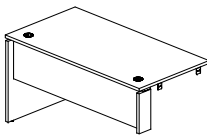
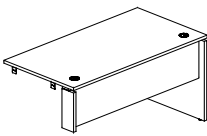
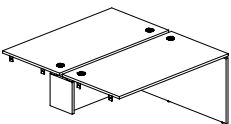
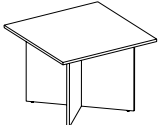
O.SPR-0.7L	Стол-приставка левый к опорным элементам	780*720*750		7 371
O.SPR-1.7L	Стол-приставка левый к опорным элементам	980*720*750		7 740
O.SPR-2.7L	Стол-приставка левый к опорным элементам	1180*720*750		7 871
O.SPR-3.7L	Стол-приставка левый к опорным элементам	1380*720*750		8 869
O.SPR-4.7L	Стол-приставка левый к опорным элементам	1580*720*750		9 368
O.SPR-0.8L	Стол-приставка левый к опорным элементам	780*800*750		7 446
O.SPR-1.8L	Стол-приставка левый к опорным элементам	980*800*750		8 078
O.SPR-2.8L	Стол-приставка левый к опорным элементам	1180*800*750		8 716
O.SPR-3.8L	Стол-приставка левый к опорным элементам	1380*800*750	9 339	
O.SPR-4.8L	Стол-приставка левый к опорным элементам	1580*800*750	9 976	
O.SPR-0.7R	Стол-приставка правый к опорным элементам	780*720*750		7 371
O.SPR-1.7R	Стол-приставка правый к опорным элементам	980*720*750		7 740
O.SPR-2.7R	Стол-приставка правый к опорным элементам	1180*720*750		7 871
O.SPR-3.7R	Стол-приставка правый к опорным элементам	1380*720*750		8 869
O.SPR-4.7R	Стол-приставка правый к опорным элементам	1580*720*750		9 368
O.SPR-0.8R	Стол-приставка правый к опорным элементам	780*800*750		7 446
O.SPR-1.8R	Стол-приставка правый к опорным элементам	980*800*750		8 078
O.SPR-2.8R	Стол-приставка правый к опорным элементам	1180*800*750		8 716
O.SPR-3.8R	Стол-приставка правый к опорным элементам	1380*800*750	9 339	
O.SPR-4.8R	Стол-приставка правый к опорным элементам	1580*800*750	9 976	
O.D.SPR-0.7	Стол-приставка двойной к опорным элементам	780*1475*750		14 504
O.D.SPR-1.7	Стол-приставка двойной к опорным элементам	980*1475*750		15 241
O.D.SPR-2.7	Стол-приставка двойной к опорным элементам	1180*1475*750		15 504
O.D.SPR-3.7	Стол-приставка двойной к опорным элементам	1380*1475*750		17 499
O.D.SPR-4.7	Стол-приставка двойной к опорным элементам	1580*1475*750		18 496
O.D.SPR-0.8	Стол-приставка двойной к опорным элементам	780*1635*750		14 649
O.D.SPR-1.8	Стол-приставка двойной к опорным элементам	980*1635*750		15 911
O.D.SPR-2.8	Стол-приставка двойной к опорным элементам	1180*1635*750		17 189
O.D.SPR-3.8	Стол-приставка двойной к опорным элементам	1380*1635*750	18 434	
O.D.SPR-4.8	Стол-приставка двойной к опорным элементам	1580*1635*750	19 709	
O.PRГ-1	Стол переговорный	980*980*750		8 096

Прайс-лист на мебель серии "ONIX"

Измененен: 09.09.2024

Артикул	Наименование	Размеры Ш*Г*В, (мм)	Изображение	Цена, (руб.)
O.MP-SP-0.7	Стол рабочий на П-образном м/к	780*720*750		16 915
O.MP-SP-1.7	Стол рабочий на П-образном м/к	980*720*750		17 238
O.MP-SP-2.7	Стол рабочий на П-образном м/к	1180*720*750		17 681
O.MP-SP-3.7	Стол рабочий на П-образном м/к	1380*720*750		18 926
O.MP-SP-4.7	Стол рабочий на П-образном м/к	1580*720*750		19 255
O.MP-SP-0.8	Стол рабочий на П-образном м/к	780*800*750		16 828
O.MP-SP-1.8	Стол рабочий на П-образном м/к	980*800*750		17 413
O.MP-SP-2.8	Стол рабочий на П-образном м/к	1180*800*750		18 364
O.MP-SP-3.8	Стол рабочий на П-образном м/к	1380*800*750		19 234
O.MP-SP-4.8	Стол рабочий на П-образном м/к	1580*800*750		19 701
O.MP-BR-7	Брифинг-приставка на П-образном м/к	780*720*750		10 480
O.MP-BR-9	Брифинг-приставка на П-образном м/к	980*720*750		10 813
O.MP-BR-11	Брифинг-приставка на П-образном м/к	1180*720*750		12 045
O.MP-BR-13	Брифинг-приставка на П-образном м/к	1380*720*750		12 749
O.MP-RS-2.0.7	Рабочая станция на П-образном м/к	1560*720*750		29 160
O.MP-RS-2.1.7	Рабочая станция на П-образном м/к	1960*720*750		29 805
O.MP-RS-2.2.7	Рабочая станция на П-образном м/к	2360*720*750		30 693
O.MP-RS-2.3.7	Рабочая станция на П-образном м/к	2760*720*750		33 183
O.MP-RS-2.4.7	Рабочая станция на П-образном м/к	3160*720*750		33 840
O.MP-RS-2.0.8	Рабочая станция на П-образном м/к	1560*800*750		29 083
O.MP-RS-2.1.8	Рабочая станция на П-образном м/к	1960*800*750		30 253
O.MP-RS-2.2.8	Рабочая станция на П-образном м/к	2360*800*750		32 155
O.MP-RS-2.3.8	Рабочая станция на П-образном м/к	2760*800*750		33 895
O.MP-RS-2.4.8	Рабочая станция на П-образном м/к	3160*800*750		34 830
O.MP-RS-3.0.7	Рабочая станция на П-образном м/к	2340*720*750		41 405
O.MP-RS-3.1.7	Рабочая станция на П-образном м/к	2940*720*750		42 373
O.MP-RS-3.2.7	Рабочая станция на П-образном м/к	3540*720*750		43 704
O.MP-RS-3.3.7	Рабочая станция на П-образном м/к	4140*720*750		47 439
O.MP-RS-3.4.7	Рабочая станция на П-образном м/к	4740*720*750		48 425
O.MP-RS-3.0.8	Рабочая станция на П-образном м/к	2340*800*750		41 338
O.MP-RS-3.1.8	Рабочая станция на П-образном м/к	2940*800*750		43 093
O.MP-RS-3.2.8	Рабочая станция на П-образном м/к	3540*800*750		45 946
O.MP-RS-3.3.8	Рабочая станция на П-образном м/к	4140*800*750		48 556
O.MP-RS-3.4.8	Рабочая станция на П-образном м/к	4740*800*750		49 959
O.MP-1.NRS-0.7	Наборный элемент рабочей станции на П-образном м/к	780*720*750		12 245
O.MP-1.NRS-1.7	Наборный элемент рабочей станции на П-образном м/к	980*720*750		12 568
O.MP-1.NRS-2.7	Наборный элемент рабочей станции на П-образном м/к	1180*720*750		13 011
O.MP-1.NRS-3.7	Наборный элемент рабочей станции на П-образном м/к	1380*720*750		14 256
O.MP-1.NRS-4.7	Наборный элемент рабочей станции на П-образном м/к	1580*720*750		14 585
O.MP-1.NRS-0.8	Наборный элемент рабочей станции на П-образном м/к	780*800*750		12 255
O.MP-1.NRS-1.8	Наборный элемент рабочей станции на П-образном м/к	980*800*750		12 840
O.MP-1.NRS-2.8	Наборный элемент рабочей станции на П-образном м/к	1180*800*750		13 791
O.MP-1.NRS-3.8	Наборный элемент рабочей станции на П-образном м/к	1380*800*750		14 661
O.MP-1.NRS-4.8	Наборный элемент рабочей станции на П-образном м/к	1580*800*750		15 129
O.MP-D.RS-2.0.7	Рабочая станция на П-образном м/к	780*1475*750		27 729
O.MP-D.RS-2.1.7	Рабочая станция на П-образном м/к	980*1475*750		28 374
O.MP-D.RS-2.2.7	Рабочая станция на П-образном м/к	1180*1475*750		29 261
O.MP-D.RS-2.3.7	Рабочая станция на П-образном м/к	1380*1475*750		31 751
O.MP-D.RS-2.4.7	Рабочая станция на П-образном м/к	1580*1475*750		32 409
O.MP-D.RS-2.0.8	Рабочая станция на П-образном м/к	780*1635*750		29 019
O.MP-D.RS-2.1.8	Рабочая станция на П-образном м/к	980*1635*750		30 189
O.MP-D.RS-2.2.8	Рабочая станция на П-образном м/к	1180*1635*750		32 091
O.MP-D.RS-2.3.8	Рабочая станция на П-образном м/к	1380*1635*750		33 831
O.MP-D.RS-2.4.8	Рабочая станция на П-образном м/к	1580*1635*750		34 766
O.MP-D.RS-4.0.7	Рабочая станция на П-образном м/к	1560*1475*750		49 166
O.MP-D.RS-4.1.7	Рабочая станция на П-образном м/к	1960*1475*750		50 456
O.MP-D.RS-4.2.7	Рабочая станция на П-образном м/к	2360*1475*750		52 231
O.MP-D.RS-4.3.7	Рабочая станция на П-образном м/к	2760*1475*750		57 211
O.MP-D.RS-4.4.7	Рабочая станция на П-образном м/к	3160*1475*750		58 526
O.MP-D.RS-4.0.8	Рабочая станция на П-образном м/к	1560*1635*750		51 010
O.MP-D.RS-4.1.8	Рабочая станция на П-образном м/к	1960*1635*750		53 350
O.MP-D.RS-4.2.8	Рабочая станция на П-образном м/к	2360*1635*750		57 155
O.MP-D.RS-4.3.8	Рабочая станция на П-образном м/к	2760*1635*750		60 635
O.MP-D.RS-4.4.8	Рабочая станция на П-образном м/к	3160*1635*750		62 505

O.MP-D.RS-6.0.7	Рабочая станция на П-образном м/к	2340*1475*750		70 604
O.MP-D.RS-6.1.7	Рабочая станция на П-образном м/к	2940*1475*750		72 539
O.MP-D.RS-6.2.7	Рабочая станция на П-образном м/к	3540*1475*750		75 201
O.MP-D.RS-6.3.7	Рабочая станция на П-образном м/к	4140*1475*750		82 671
O.MP-D.RS-6.4.7	Рабочая станция на П-образном м/к	4740*1475*750		84 644
O.MP-D.RS-6.0.8	Рабочая станция на П-образном м/к	2340*1635*750		73 001
O.MP-D.RS-6.1.8	Рабочая станция на П-образном м/к	2940*1635*750		76 511
O.MP-D.RS-6.2.8	Рабочая станция на П-образном м/к	3540*1635*750		82 219
O.MP-D.RS-6.3.8	Рабочая станция на П-образном м/к	4140*1635*750		87 439
O.MP-D.RS-6.4.8	Рабочая станция на П-образном м/к	4740*1635*750		90 244
O.M-2.NRS-0.7	Наборный элемент рабочей станции на м/к	780*1475*750		21 438
O.M-2.NRS-1.7	Наборный элемент рабочей станции на м/к	980*1475*750		22 083
O.M-2.NRS-2.7	Наборный элемент рабочей станции на м/к	1180*1475*750		22 970
O.M-2.NRS-3.7	Наборный элемент рабочей станции на м/к	1380*1475*750		25 460
O.M-2.NRS-4.7	Наборный элемент рабочей станции на м/к	1580*1475*750		26 118
O.M-2.NRS-0.8	Наборный элемент рабочей станции на м/к	780*1635*750		21 991
O.M-2.NRS-1.8	Наборный элемент рабочей станции на м/к	980*1635*750		23 161
O.M-2.NRS-2.8	Наборный элемент рабочей станции на м/к	1180*1635*750		25 064
O.M-2.NRS-3.8	Наборный элемент рабочей станции на м/к	1380*1635*750		26 804
O.M-2.NRS-4.8	Наборный элемент рабочей станции на м/к	1580*1635*750		27 739
O.MP-SA-1L	Стол эргономичный левый на П-образном м/к	1580*980*750 (720/460)		20 751
O.MP-SA-1R	Стол эргономичный правый на П-образном м/к	1580*980*750 (720/460)		20 751
O.MP-SA-2L	Стол эргономичный левый на П-образном м/к	1380*980*750 (720/460)		20 190
O.MP-SA-2R	Стол эргономичный правый на П-образном м/к	1380*980*750 (720/460)		20 190
O.MP-SA-3L	Стол эргономичный левый на П-образном м/к	1380*1180*750 (800/460)		20 971
O.MP-SA-3R	Стол эргономичный правый на П-образном м/к	1380*1180*750 (800/460)		20 971
O.MP-SA-4L	Стол эргономичный левый на П-образном м/к	1580*1180*750 (800/460)		21 583
O.MP-SA-4R	Стол эргономичный правый на П-образном м/к	1580*1180*750 (800/460)		21 583
O.MP-D.SA-1	Рабочая станция на П-образном м/к	1580*1995*750 (1475/460)		35 401
O.MP-D.SA-2	Рабочая станция на П-образном м/к	1380*1995*750 (1475/460)		34 279
O.MP-D.SA-3	Рабочая станция на П-образном м/к	1380*2395*750 (1635/460)		37 306
O.MP-D.SA-4	Рабочая станция на П-образном м/к	1580*2395*750 (1635/460)		38 529
O.MP-SPR-0.7	Стол-приставка на П-образном м/к к опорным элементам	780*720*750		13 358
O.MP-SPR-1.7	Стол-приставка на П-образном м/к к опорным элементам	980*720*750		13 680
O.MP-SPR-2.7	Стол-приставка на П-образном м/к к опорным элементам	1180*720*750		14 124
O.MP-SPR-3.7	Стол-приставка на П-образном м/к к опорным элементам	1380*720*750		15 369
O.MP-SPR-4.7	Стол-приставка на П-образном м/к к опорным элементам	1580*720*750		15 698
O.MP-SPR-0.8	Стол-приставка на П-образном м/к к опорным элементам	780*800*750		13 270
O.MP-SPR-1.8	Стол-приставка на П-образном м/к к опорным элементам	980*800*750		13 855
O.MP-SPR-2.8	Стол-приставка на П-образном м/к к опорным элементам	1180*800*750		14 806
O.MP-SPR-3.8	Стол-приставка на П-образном м/к к опорным элементам	1380*800*750		15 676
O.MP-SPR-4.8	Стол-приставка на П-образном м/к к опорным элементам	1580*800*750		16 144
O.MP-D.SPR-0.7	Стол-приставка двойной на П-образном м/к к опорным элем.	780*1475*750		23 663
O.MP-D.SPR-1.7	Стол-приставка двойной на П-образном м/к к опорным элем.	980*1475*750		24 308
O.MP-D.SPR-2.7	Стол-приставка двойной на П-образном м/к к опорным элем.	1180*1475*750		25 195
O.MP-D.SPR-3.7	Стол-приставка двойной на П-образном м/к к опорным элем.	1380*1475*750		27 685
O.MP-D.SPR-4.7	Стол-приставка двойной на П-образном м/к к опорным элем.	1580*1475*750		28 343
O.MP-D.SPR-0.8	Стол-приставка двойной на П-образном м/к к опорным элем.	780*1635*750		24 221
O.MP-D.SPR-1.8	Стол-приставка двойной на П-образном м/к к опорным элем.	980*1635*750		25 391
O.MP-D.SPR-2.8	Стол-приставка двойной на П-образном м/к к опорным элем.	1180*1635*750		27 294
O.MP-D.SPR-3.8	Стол-приставка двойной на П-образном м/к к опорным элем.	1380*1635*750		29 034
O.MP-D.SPR-4.8	Стол-приставка двойной на П-образном м/к к опорным элем.	1580*1635*750		29 969

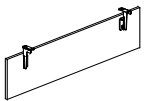
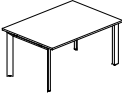
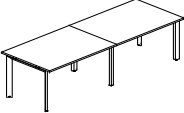
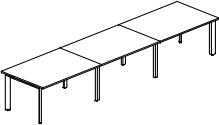
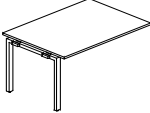
O.M-CS-0	Царга для стола на металлокаркасе	650*320*18		1 824
O.M-CS-1	Царга для стола на металлокаркасе	850*320*18		1 998
O.M-CS-2	Царга для стола на металлокаркасе	1050*320*18		2 173
O.M-CS-3	Царга для стола на металлокаркасе	1250*320*18		2 338
O.M-CS-4	Царга для стола на металлокаркасе	1450*320*18		2 505
O.MP-PRG-1.1	Стол переговорный (1 столешница)	980*980*750		17 056
O.MP-PRG-1.2	Стол переговорный (1 столешница)	1180*980*750		18 208
O.MP-PRG-1.3	Стол переговорный (1 столешница)	1380*980*750		19 318
O.MP-PRG-1.4	Стол переговорный (1 столешница)	1580*980*750		19 883
O.MP-PRG-2.0	Стол переговорный (2 столешницы)	1560*980*750		28 173
O.MP-PRG-2.1	Стол переговорный (2 столешницы)	1960*980*750		29 540
O.MP-PRG-2.2	Стол переговорный (2 столешницы)	2360*980*750		31 843
O.MP-PRG-2.3	Стол переговорный (2 столешницы)	2760*980*750		34 063
O.MP-PRG-2.4	Стол переговорный (2 столешницы)	3160*980*750		35 193
O.MP-PRG-3.0	Стол переговорный (3 столешницы)	2340*980*750		39 973
O.MP-PRG-3.1	Стол переговорный (3 столешницы)	2940*980*750		42 024
O.MP-PRG-3.2	Стол переговорный (3 столешницы)	3540*980*750		45 478
O.MP-PRG-3.3	Стол переговорный (3 столешницы)	4140*980*750		48 808
O.MP-PRG-3.4	Стол переговорный (3 столешницы)	4740*980*750		50 503
O.MP-NPRG-0	Проходной наборный элемент переговорного стола	780*980*750		
O.MP-NPRG-1	Проходной наборный элемент переговорного стола	980*980*750	12 484	
O.MP-NPRG-2	Проходной наборный элемент переговорного стола	1180*980*750	13 635	
O.MP-NPRG-3	Проходной наборный элемент переговорного стола	1380*980*750	14 745	
O.MP-NPRG-4	Проходной наборный элемент переговорного стола	1580*980*750	15 310	

Прайс-лист на мебель серии "ONIX"

Измененен: 09.09.2024

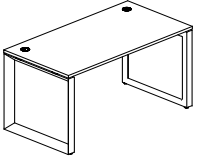
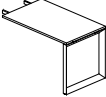
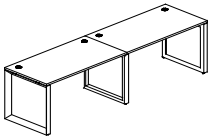
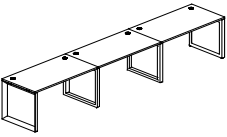
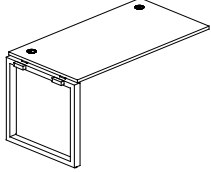
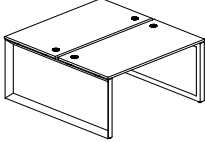
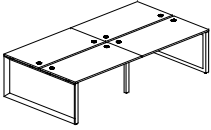

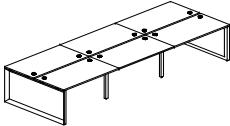
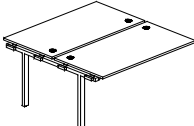
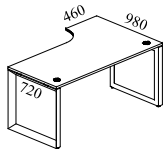
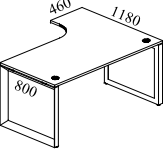
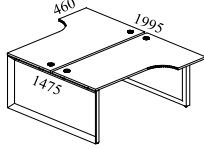
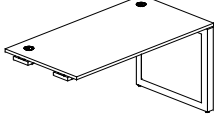
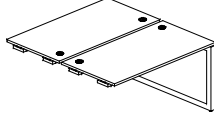
Артикул	Наименование	Размеры Ш*Г*В, (мм)	Изображение	Цена, (руб.)
O.MO-SP-0.7	Стол рабочий на O-образном м/к	780*720*750		18 129
O.MO-SP-1.7	Стол рабочий на O-образном м/к	980*720*750		18 451
O.MO-SP-2.7	Стол рабочий на O-образном м/к	1180*720*750		18 895
O.MO-SP-3.7	Стол рабочий на O-образном м/к	1380*720*750		20 140
O.MO-SP-4.7	Стол рабочий на O-образном м/к	1580*720*750		20 469
O.MO-SP-0.8	Стол рабочий на O-образном м/к	780*800*750		18 041
O.MO-SP-1.8	Стол рабочий на O-образном м/к	980*800*750		18 626
O.MO-SP-2.8	Стол рабочий на O-образном м/к	1180*800*750		19 578
O.MO-SP-3.8	Стол рабочий на O-образном м/к	1380*800*750		20 448
O.MO-SP-4.8	Стол рабочий на O-образном м/к	1580*800*750		20 915
O.MO-BR-7	Брифинг-приставка на O-образном м/к	780*720*750		11 088
O.MO-BR-9	Брифинг-приставка на O-образном м/к	980*720*750		11 420
O.MO-BR-11	Брифинг-приставка на O-образном м/к	1180*720*750		12 653
O.MO-BR-13	Брифинг-приставка на O-образном м/к	1380*720*750		13 356
O.MO-RS-2.0.7	Рабочая станция на O-образном м/к	1560*720*750		30 776
O.MO-RS-2.1.7	Рабочая станция на O-образном м/к	1960*720*750		31 421
O.MO-RS-2.2.7	Рабочая станция на O-образном м/к	2360*720*750		32 309
O.MO-RS-2.3.7	Рабочая станция на O-образном м/к	2760*720*750		34 799
O.MO-RS-2.4.7	Рабочая станция на O-образном м/к	3160*720*750		35 456
O.MO-RS-2.0.8	Рабочая станция на O-образном м/к	1560*800*750		30 706
O.MO-RS-2.1.8	Рабочая станция на O-образном м/к	1960*800*750		31 876
O.MO-RS-2.2.8	Рабочая станция на O-образном м/к	2360*800*750		33 779
O.MO-RS-2.3.8	Рабочая станция на O-образном м/к	2760*800*750		35 519
O.MO-RS-2.4.8	Рабочая станция на O-образном м/к	3160*800*750		36 454
O.MO-RS-3.0.7	Рабочая станция на O-образном м/к	2340*720*750		43 424
O.MO-RS-3.1.7	Рабочая станция на O-образном м/к	2940*720*750		44 391
O.MO-RS-3.2.7	Рабочая станция на O-образном м/к	3540*720*750		45 723
O.MO-RS-3.3.7	Рабочая станция на O-образном м/к	4140*720*750		49 458
O.MO-RS-3.4.7	Рабочая станция на O-образном м/к	4740*720*750		50 444
O.MO-RS-3.0.8	Рабочая станция на O-образном м/к	2340*800*750		43 371
O.MO-RS-3.1.8	Рабочая станция на O-образном м/к	2940*800*750		45 126
O.MO-RS-3.2.8	Рабочая станция на O-образном м/к	3540*800*750		47 980
O.MO-RS-3.3.8	Рабочая станция на O-образном м/к	4140*800*750		50 590
O.MO-RS-3.4.8	Рабочая станция на O-образном м/к	4740*800*750		51 993
O.MO-1.NRS-0.7	Наборный элемент рабочей станции на O-образном м/к	780*720*750		12 648
O.MO-1.NRS-1.7	Наборный элемент рабочей станции на O-образном м/к	980*720*750		12 970
O.MO-1.NRS-2.7	Наборный элемент рабочей станции на O-образном м/к	1180*720*750		13 414
O.MO-1.NRS-3.7	Наборный элемент рабочей станции на O-образном м/к	1380*720*750		14 659
O.MO-1.NRS-4.7	Наборный элемент рабочей станции на O-образном м/к	1580*720*750		14 988
O.MO-1.NRS-0.8	Наборный элемент рабочей станции на O-образном м/к	780*800*750		12 665
O.MO-1.NRS-1.8	Наборный элемент рабочей станции на O-образном м/к	980*800*750		13 250
O.MO-1.NRS-2.8	Наборный элемент рабочей станции на O-образном м/к	1180*800*750		14 201
O.MO-1.NRS-3.8	Наборный элемент рабочей станции на O-образном м/к	1380*800*750	15 071	
O.MO-1.NRS-4.8	Наборный элемент рабочей станции на O-образном м/к	1580*800*750	15 539	
O.MO-D.RS-2.0.7	Рабочая станция на O-образном м/к	780*1475*750		29 753
O.MO-D.RS-2.1.7	Рабочая станция на O-образном м/к	980*1475*750		30 398
O.MO-D.RS-2.2.7	Рабочая станция на O-образном м/к	1180*1475*750		31 285
O.MO-D.RS-2.3.7	Рабочая станция на O-образном м/к	1380*1475*750		33 775
O.MO-D.RS-2.4.7	Рабочая станция на O-образном м/к	1580*1475*750		34 433
O.MO-D.RS-2.0.8	Рабочая станция на O-образном м/к	780*1635*750		32 140
O.MO-D.RS-2.1.8	Рабочая станция на O-образном м/к	980*1635*750		33 310
O.MO-D.RS-2.2.8	Рабочая станция на O-образном м/к	1180*1635*750		35 213
O.MO-D.RS-2.3.8	Рабочая станция на O-образном м/к	1380*1635*750		36 953
O.MO-D.RS-2.4.8	Рабочая станция на O-образном м/к	1580*1635*750		37 888
O.MO-D.RS-4.0.7	Рабочая станция на O-образном м/к	1560*1475*750		51 190
O.MO-D.RS-4.1.7	Рабочая станция на O-образном м/к	1960*1475*750		52 480
O.MO-D.RS-4.2.7	Рабочая станция на O-образном м/к	2360*1475*750		54 255
O.MO-D.RS-4.3.7	Рабочая станция на O-образном м/к	2760*1475*750		59 235
O.MO-D.RS-4.4.7	Рабочая станция на O-образном м/к	3160*1475*750		60 550
O.MO-D.RS-4.0.8	Рабочая станция на O-образном м/к	1560*1635*750		54 131
O.MO-D.RS-4.1.8	Рабочая станция на O-образном м/к	1960*1635*750		56 471
O.MO-D.RS-4.2.8	Рабочая станция на O-образном м/к	2360*1635*750		60 276
O.MO-D.RS-4.3.8	Рабочая станция на O-образном м/к	2760*1635*750		63 756
O.MO-D.RS-4.4.8	Рабочая станция на O-образном м/к	3160*1635*750		65 626

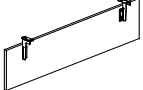
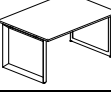
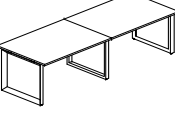
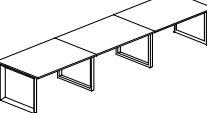
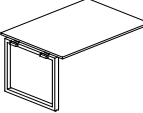

O.MO-D.RS-6.0.7	Рабочая станция на O-образном м/к	2340*1475*750		72 628
O.MO-D.RS-6.1.7	Рабочая станция на O-образном м/к	2940*1475*750		74 563
O.MO-D.RS-6.2.7	Рабочая станция на O-образном м/к	3540*1475*750		77 225
O.MO-D.RS-6.3.7	Рабочая станция на O-образном м/к	4140*1475*750		84 695
O.MO-D.RS-6.4.7	Рабочая станция на O-образном м/к	4740*1475*750		86 668
O.MO-D.RS-6.0.8	Рабочая станция на O-образном м/к	2340*1635*750		76 123
O.MO-D.RS-6.1.8	Рабочая станция на O-образном м/к	2940*1635*750		79 633
O.MO-D.RS-6.2.8	Рабочая станция на O-образном м/к	3540*1635*750		85 340
O.MO-D.RS-6.3.8	Рабочая станция на O-образном м/к	4140*1635*750	90 560	
O.MO-D.RS-6.4.8	Рабочая станция на O-образном м/к	4740*1635*750	93 365	
O.M-2.NRS-0.7	Наборный элемент рабочей станции на м/к	780*1475*750		21 438
O.M-2.NRS-1.7	Наборный элемент рабочей станции на м/к	980*1475*750		22 083
O.M-2.NRS-2.7	Наборный элемент рабочей станции на м/к	1180*1475*750		22 970
O.M-2.NRS-3.7	Наборный элемент рабочей станции на м/к	1380*1475*750		25 460
O.M-2.NRS-4.7	Наборный элемент рабочей станции на м/к	1580*1475*750		26 118
O.M-2.NRS-0.8	Наборный элемент рабочей станции на м/к	780*1635*750		21 991
O.M-2.NRS-1.8	Наборный элемент рабочей станции на м/к	980*1635*750		23 161
O.M-2.NRS-2.8	Наборный элемент рабочей станции на м/к	1180*1635*750		25 064
O.M-2.NRS-3.8	Наборный элемент рабочей станции на м/к	1380*1635*750	26 804	
O.M-2.NRS-4.8	Наборный элемент рабочей станции на м/к	1580*1635*750	27 739	
O.MO-SA-1L	Стол эргономичный левый на O-образном м/к	1580*980*750 (720/460)		21 965
O.MO-SA-1R	Стол эргономичный правый на O-образном м/к	1580*980*750 (720/460)		21 965
O.MO-SA-2L	Стол эргономичный левый на O-образном м/к	1380*980*750 (720/460)		21 404
O.MO-SA-2R	Стол эргономичный правый на O-образном м/к	1380*980*750 (720/460)		21 404
O.MO-SA-3L	Стол эргономичный левый на O-образном м/к	1380*1180*750 (800/460)		22 185
O.MO-SA-3R	Стол эргономичный правый на O-образном м/к	1380*1180*750 (800/460)		22 185
O.MO-SA-4L	Стол эргономичный левый на O-образном м/к	1580*1180*750 (800/460)		22 796
O.MO-SA-4R	Стол эргономичный правый на O-образном м/к	1580*1180*750 (800/460)		22 796
O.MO-D.SA-1	Рабочая станция на O-образном м/к	1580*1995*750 (1475/460)		37 425
O.MO-D.SA-2	Рабочая станция на O-образном м/к	1380*1995*750 (1475/460)		36 303
O.MO-D.SA-3	Рабочая станция на O-образном м/к	1380*2395*750 (1635/460)		40 428
O.MO-D.SA-4	Рабочая станция на O-образном м/к	1580*2395*750 (1635/460)		41 650
O.MO-SPR-0.7	Стол-приставка на O-образном м/к к опорным элементам	780*720*750		13 965
O.MO-SPR-1.7	Стол-приставка на O-образном м/к к опорным элементам	980*720*750		14 288
O.MO-SPR-2.7	Стол-приставка на O-образном м/к к опорным элементам	1180*720*750		14 731
O.MO-SPR-3.7	Стол-приставка на O-образном м/к к опорным элементам	1380*720*750		15 976
O.MO-SPR-4.7	Стол-приставка на O-образном м/к к опорным элементам	1580*720*750		16 305
O.MO-SPR-0.8	Стол-приставка на O-образном м/к к опорным элементам	780*800*750		13 878
O.MO-SPR-1.8	Стол-приставка на O-образном м/к к опорным элементам	980*800*750		14 463
O.MO-SPR-2.8	Стол-приставка на O-образном м/к к опорным элементам	1180*800*750		15 414
O.MO-SPR-3.8	Стол-приставка на O-образном м/к к опорным элементам	1380*800*750	16 284	
O.MO-SPR-4.8	Стол-приставка на O-образном м/к к опорным элементам	1580*800*750	16 751	
O.MO-D.SPR-0.7	Стол-приставка двойной на O-образном м/к к опорным элем.	780*1475*750		24 675
O.MO-D.SPR-1.7	Стол-приставка двойной на O-образном м/к к опорным элем.	980*1475*750		25 320
O.MO-D.SPR-2.7	Стол-приставка двойной на O-образном м/к к опорным элем.	1180*1475*750		26 208
O.MO-D.SPR-3.7	Стол-приставка двойной на O-образном м/к к опорным элем.	1380*1475*750		28 698
O.MO-D.SPR-4.7	Стол-приставка двойной на O-образном м/к к опорным элем.	1580*1475*750		29 355
O.MO-D.SPR-0.8	Стол-приставка двойной на O-образном м/к к опорным элем.	780*1635*750		25 783
O.MO-D.SPR-1.8	Стол-приставка двойной на O-образном м/к к опорным элем.	980*1635*750		26 953
O.MO-D.SPR-2.8	Стол-приставка двойной на O-образном м/к к опорным элем.	1180*1635*750		28 855
O.MO-D.SPR-3.8	Стол-приставка двойной на O-образном м/к к опорным элем.	1380*1635*750	30 595	
O.MO-D.SPR-4.8	Стол-приставка двойной на O-образном м/к к опорным элем.	1580*1635*750	31 530	

O.M-CS-0	Царга для стола на металлокаркасе	650*320*18		1 824
O.M-CS-1	Царга для стола на металлокаркасе	850*320*18		1 998
O.M-CS-2	Царга для стола на металлокаркасе	1050*320*18		2 173
O.M-CS-3	Царга для стола на металлокаркасе	1250*320*18		2 338
O.M-CS-4	Царга для стола на металлокаркасе	1450*320*18		2 505
O.MO-PRG-1.1	Стол переговорный (1 столешница)	980*980*750		18 270
O.MO-PRG-1.2	Стол переговорный (1 столешница)	1180*980*750		19 421
O.MO-PRG-1.3	Стол переговорный (1 столешница)	1380*980*750		20 531
O.MO-PRG-1.4	Стол переговорный (1 столешница)	1580*980*750		21 096
O.MO-PRG-2.0	Стол переговорный (2 столешницы)	1560*980*750		29 796
O.MO-PRG-2.1	Стол переговорный (2 столешницы)	1960*980*750		31 164
O.MO-PRG-2.2	Стол переговорный (2 столешницы)	2360*980*750		33 466
O.MO-PRG-2.3	Стол переговорный (2 столешницы)	2760*980*750		35 686
O.MO-PRG-2.4	Стол переговорный (2 столешницы)	3160*980*750		36 816
O.MO-PRG-3.0	Стол переговорный (3 столешницы)	2340*980*750		42 006
O.MO-PRG-3.1	Стол переговорный (3 столешницы)	2940*980*750		44 058
O.MO-PRG-3.2	Стол переговорный (3 столешницы)	3540*980*750		47 511
O.MO-PRG-3.3	Стол переговорный (3 столешницы)	4140*980*750		50 841
O.MO-PRG-3.4	Стол переговорный (3 столешницы)	4740*980*750		52 536
O.MO-NPRG-0	Проходной наборный элемент переговорного стола	780*980*750		12 210
O.MO-NPRG-1	Проходной наборный элемент переговорного стола	980*980*750		12 894
O.MO-NPRG-2	Проходной наборный элемент переговорного стола	1180*980*750		14 045
O.MO-NPRG-3	Проходной наборный элемент переговорного стола	1380*980*750		15 155
O.MO-NPRG-4	Проходной наборный элемент переговорного стола	1580*980*750		15 720

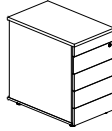
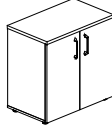
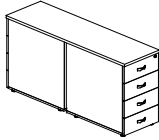
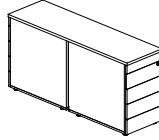
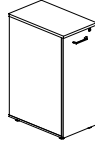
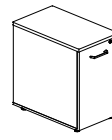
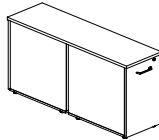
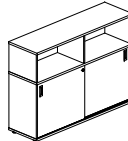
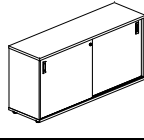
Прайс-лист на мебель серии "ONIX"



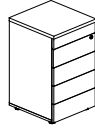

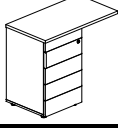
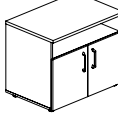



Измененен: 09.09.2024

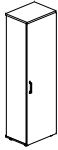

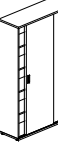
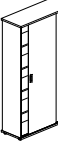
Артикул	Наименование	Размеры Ш*Г*В, (мм)	Изображение	Цена, (руб.)
O.TPO-1.7	Тумба приставная / опорная	432*720*750		11 985
O.TPO-1.8	Тумба приставная / опорная	432*800*750		12 450
O.TPO-1.7 TIP	Тумба приставная / опорная (TIP-ON)	432*720*750		16 931
O.TPO-1.8 TIP	Тумба приставная / опорная (TIP-ON)	432*800*750		17 371
O.SHPO-7	Шкаф приставной / опорный	720*432*750		8 564
O.SHPO-8	Шкаф приставной / опорный	800*432*750		9 126
O.TPO-2.7	Тумба двойная приставная / опорная	432*1475*750		23 799
O.TPO-2.8	Тумба двойная приставная / опорная	432*1635*750		24 726
O.TPO-2.7 TIP	Тумба двойная приставная / опорная (TIP-ON)	432*1475*750		33 691
O.TPO-2.8 TIP	Тумба двойная приставная / опорная (TIP-ON)	432*1635*750		34 569
O.VTPO-7	Тумба высокая выдвижная приставная / опорная	432*720*1120		17 635
O.VTPO-8	Тумба высокая выдвижная приставная / опорная	432*800*1120		18 240
O.VTPO-1.7	Тумба низкая выдвижная приставная / опорная	432*720*750		14 196
O.VTPO-1.8	Тумба низкая выдвижная приставная / опорная	432*800*750		14 655
O.VTPO-2.7	Тумба двойная низкая выдвижная приставная / опорная	432*1475*750		28 221
O.VTPO-2.8	Тумба двойная низкая выдвижная приставная / опорная	432*1635*750		29 136
O.SHKO-2.7 T	Шкаф-купе приставной / опорный	1475*432*1120		27 914
O.SHKO-2.8 T	Шкаф-купе приставной / опорный	1635*432*1120		32 091
O.SHKO-3.7 T	Шкаф-купе приставной / опорный	1475*432*750		23 376
O.SHKO-3.8 T	Шкаф-купе приставной / опорный	1635*432*750		27 209
O.TM-3	Тумба мобильная	432*460*611		8 335
O.TM-3 TIP	Тумба мобильная (TIP-ON)	432*460*633		12 583

О.ТР-4	Тумба приставная	432*460*750		10 436
О.ТР-4 ТИР	Тумба приставная (ТИР-ОН)	432*460*750		15 373
О.ТРУ-4	Тумба приставная (универсальная л/пр)	842*460*750		11 230
О.ТРУ-4 ТИР	Тумба приставная (ТИР-ОН) (универсальная л/пр)	842*460*750		16 166
О.ТМ-1	Тумба для оргтехники/сервисная	800*600*680		12 438





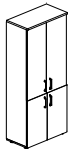
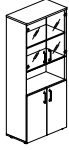
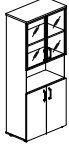
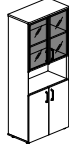
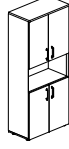
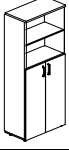
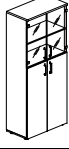
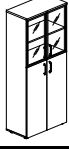
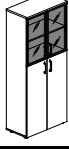
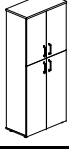

Прайс-лист на мебель серии "ONIX"

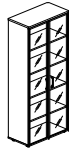
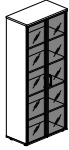
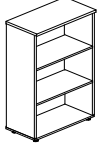
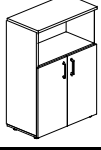
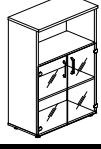
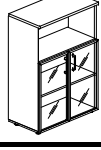
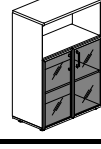
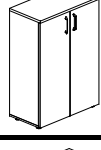
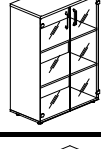
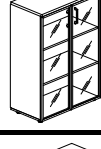
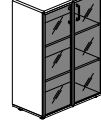

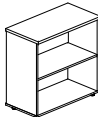
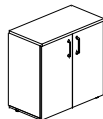
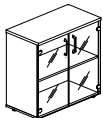
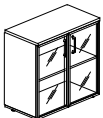
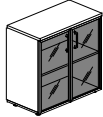
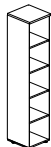

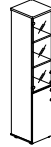
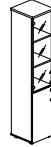
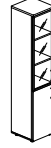
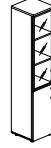

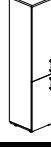
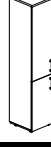
Измененен: 09.09.2024



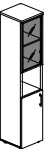
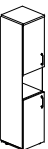
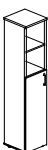

Артикул	Наименование	Размеры Ш*Г*В, (мм)	Изображение	Цена, (руб.)
O.GB-1(L)	Гардероб узкий (левое исполнение)	560*420*1977	 правый	11 131
O.GB-1(R)	Гардероб узкий (правое исполнение)	560*420*1977		11 131
O.GB-2	Гардероб широкий глубокий	800*600*1977		17 504
O.GB-4	Гардероб широкий	800*420*1977		17 294
O.SHK-1.1 T	Шкаф-купе с полками	1200*420*1977		40 253
O.SHK-1.2 T	Шкаф-купе комбинированный	1200*420*1977		38 796
O.SHK-1.3 T	Шкаф-купе для одежды	1200*420*1977		37 341
O.ST-1	Стеллаж высокий широкий	800*420*1977		10 568
O.ST-1.1	Шкаф высокий широкий (2 низких фасада ЛДСП)	800*420*1977		13 690
O.ST-1.2	Шкаф высокий широкий (2 низких фасада ЛДСП + 2 средних фасада стекло)	800*420*1977		18 275
O.ST-1.2R	Шкаф высокий широкий (2 низких фасада ЛДСП + 2 средних фасада стекло в раме)	800*420*1977		24 233
O.ST-1.2R white/black	Шкаф высокий широкий (2 низких фасада ЛДСП + 2 средних фасада стекло лакобель в раме)	800*420*1977		27 748

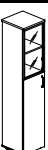
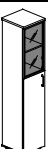

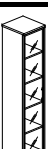
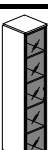

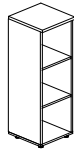
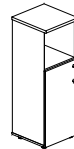
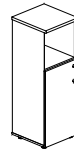
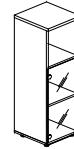
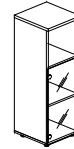
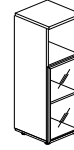
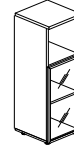
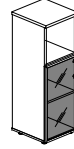
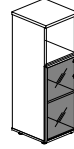

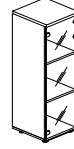
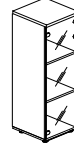
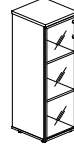
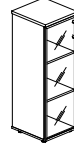
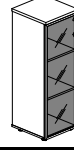
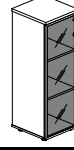
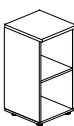
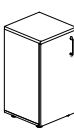
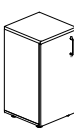

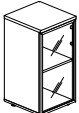
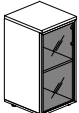

O.ST-1.3	Шкаф высокий широкий (2 низких фасада ЛДСП + 2 средних фасада ЛДСП)	800*420*1977		17 628
O.ST-1.4	Шкаф высокий широкий (2 низких фасада ЛДСП + 2 низких фасада стекло)	800*420*1977		17 385
O.ST-1.4R	Шкаф высокий широкий (2 низких фасада ЛДСП + 2 низких фасада стекло в раме)	800*420*1977		21 950
O.ST-1.4R white/black	Шкаф высокий широкий (2 низких фасада ЛДСП + 2 низких фасада стекло лакобель в раме)	800*420*1977		25 093
O.ST-1.5	Шкаф высокий широкий (4 низких фасада ЛДСП)	800*420*1977		16 813
O.ST-1.6	Шкаф высокий широкий (2 средних фасада ЛДСП)	800*420*1977		14 505
O.ST-1.7	Шкаф высокий широкий (2 средних фасада ЛДСП + 2 низких фасада стекло)	800*420*1977		18 200
O.ST-1.7R	Шкаф высокий широкий (2 средних фасада ЛДСП + 2 низких фасада стекло в раме)	800*420*1977		22 765
O.ST-1.7R white/black	Шкаф высокий широкий (2 средних фасада ЛДСП + 2 низких фасада стекло лакобель в раме)	800*420*1977		25 908
O.ST-1.8	Шкаф высокий широкий (2 средних фасада ЛДСП + 2 низких фасада ЛДСП)	800*420*1977		17 628
O.ST-1.9	Шкаф высокий широкий (2 высоких фасада ЛДСП)	800*420*1977		16 655

O.ST-1.10R	Шкаф высокий широкий (2 высоких фасада стекло в раме)	800*420*1977		24 925
O.ST-1.10R white/black	Шкаф высокий широкий (2 высоких фасада стекло лакобель в раме)	800*420*1977		29 438
O.ST-2	Стеллаж средний широкий	800*420*1207		7 066
O.ST-2.1	Шкаф средний широкий (2 низких фасада ЛДСП)	800*420*1207		10 189
O.ST-2.2	Шкаф средний широкий (2 низких фасада стекло)	800*420*1207		10 761
O.ST-2.2R	Шкаф средний широкий (2 низких фасада стекло в раме)	800*420*1207		15 326
O.ST-2.2R white/black	Шкаф средний широкий (2 низких фасада стекло лакобель в раме)	800*420*1207		18 469
O.ST-2.3	Шкаф средний широкий (2 средних фасада ЛДСП)	800*420*1207		11 004
O.ST-2.4	Шкаф средний широкий (2 средних фасада стекло)	800*420*1207		11 651
O.ST-2.4R	Шкаф средний широкий (2 средних фасада стекло в раме)	800*420*1207		17 609
O.ST-2.4R white/black	Шкаф средний широкий (2 средних фасада стекло лакобель в раме)	800*420*1207		21 124

O.ST-3	Стеллаж низкий широкий	800*420*823		5 300
O.ST-3.1	Шкаф низкий широкий (2 низких фасада ЛДСП)	800*420*823		8 423
O.ST-3.2	Шкаф низкий широкий (2 низких фасада стекло)	800*420*823		8 995
O.ST-3.2R	Шкаф низкий широкий (2 низких фасада стекло в раме)	800*420*823		13 560
O.ST-3.2R white/black	Шкаф низкий широкий (2 низких фасада стекло лакобель в раме)	800*420*823		16 703
O.SU-1	Стеллаж высокий узкий	400*420*1977		7 623
O.SU-1.1(L)	Шкаф высокий узкий левый (1 низкий фасад ЛДСП)	400*420*1977		9 184
O.SU-1.1(R)	Шкаф высокий узкий правый (1 низкий фасад ЛДСП)	400*420*1977		9 184
O.SU-1.2(L)	Шкаф высокий узкий левый (1 низкий фасад ЛДСП + 1 средний фасад стекло)	400*420*1977		11 476
O.SU-1.2(R)	Шкаф высокий узкий правый (1 низкий фасад ЛДСП + 1 средний фасад стекло)	400*420*1977		11 476
O.SU-1.2R(L)	Шкаф высокий узкий левый (1 низкий фасад ЛДСП + 1 средний фасад стекло в раме)	400*420*1977		14 455
O.SU-1.2R(R)	Шкаф высокий узкий правый (1 низкий фасад ЛДСП + 1 средний фасад стекло в раме)	400*420*1977		14 455
O.SU-1.2R(L) white/black	Шкаф высокий узкий левый (1 низкий фасад ЛДСП + 1 средний фасад стекло лакобель в раме)	400*420*1977		16 213
O.SU-1.2R(R) white/black	Шкаф высокий узкий правый (1 низкий фасад ЛДСП + 1 средний фасад стекло лакобель в раме)	400*420*1977		16 213
O.SU-1.3(L)	Шкаф высокий узкий левый (1 низкий фасад ЛДСП + 1 средний фасад ЛДСП)	400*420*1977		11 153
O.SU-1.3(R)	Шкаф высокий узкий правый (1 низкий фасад ЛДСП + 1 средний фасад ЛДСП)	400*420*1977		11 153
O.SU-1.4(L)	Шкаф высокий узкий левый (1 низкий фасад ЛДСП + 1 низкий фасад стекло)	400*420*1977		11 031

O.SU-1.4(R)	Шкаф высокий узкий правый (1 низкий фасад ЛДСП + 1 низкий фасад стекло)	400*420*1977		11 031
O.SU-1.4R(L)	Шкаф высокий узкий левый (1 низкий фасад ЛДСП + 1 низкий фасад стекло в раме)	400*420*1977		13 314
O.SU-1.4R(R)	Шкаф высокий узкий правый (1 низкий фасад ЛДСП + 1 низкий фасад стекло в раме)	400*420*1977		13 314
O.SU-1.4R(L) white/black	Шкаф высокий узкий левый (1 низкий фасад ЛДСП + 1 низкий фасад стекло лакобель в раме)	400*420*1977		14 885
O.SU-1.4R(R) white/black	Шкаф высокий узкий правый (1 низкий фасад ЛДСП + 1 низкий фасад стекло лакобель в раме)	400*420*1977		14 885
O.SU-1.5(L)	Шкаф высокий узкий левый (2 низких фасада ЛДСП)	400*420*1977		10 745
O.SU-1.5(R)	Шкаф высокий узкий правый (2 низких фасада ЛДСП)	400*420*1977		10 745
O.SU-1.6(L)	Шкаф высокий узкий левый (1 средний фасад ЛДСП)	400*420*1977		9 591
O.SU-1.6(R)	Шкаф высокий узкий правый (1 средний фасад ЛДСП)	400*420*1977		9 591
O.SU-1.7(L)	Шкаф высокий узкий левый (1 средний фасад ЛДСП + 1 низкий фасад стекло)	400*420*1977		11 439
O.SU-1.7(R)	Шкаф высокий узкий правый (1 средний фасад ЛДСП + 1 низкий фасад стекло)	400*420*1977		11 439
O.SU-1.7R(L)	Шкаф высокий узкий левый (1 средний фасад ЛДСП + 1 низкий фасад стекло в раме)	400*420*1977		13 721
O.SU-1.7R(R)	Шкаф высокий узкий правый (1 средний фасад ЛДСП + 1 низкий фасад стекло в раме)	400*420*1977		13 721
O.SU-1.7R(L) white/black	Шкаф высокий узкий левый (1 средний фасад ЛДСП + 1 низкий фасад стекло лакобель в раме)	400*420*1977		15 293
O.SU-1.7R(R) white/black	Шкаф высокий узкий правый (1 средний фасад ЛДСП + 1 низкий фасад стекло лакобель в раме)	400*420*1977		15 293
O.SU-1.8(L)	Шкаф высокий узкий левый (1 средний фасад ЛДСП + 1 низкий ЛДСП)	400*420*1977		11 153
O.SU-1.8(R)	Шкаф высокий узкий правый (1 средний фасад ЛДСП + 1 низкий фасад ЛДСП)	400*420*1977		11 153
O.SU-1.9(L)	Шкаф высокий узкий левый (1 высокий фасад ЛДСП)	400*420*1977		10 666
O.SU-1.9(R)	Шкаф высокий узкий правый (1 высокий фасад ЛДСП)	400*420*1977		10 666
O.SU-1.10R(L)	Шкаф высокий узкий левый (1 высокий фасад стекло в раме)	400*420*1977		14 801
O.SU-1.10R(R)	Шкаф высокий узкий правый (1 высокий фасад стекло в раме)	400*420*1977		14 801
O.SU-1.10R(L) white/black	Шкаф высокий узкий левый (1 высокий фасад стекло лакобель в раме)	400*420*1977		17 058
O.SU-1.10R(R) white/black	Шкаф высокий узкий правый (1 высокий фасад стекло лакобель в раме)	400*420*1977		17 058







O.SU-2	Стеллаж средний узкий	400*420*1207		5 583
O.SU-2.1(L)	Шкаф средний узкий левый (1 низкий фасад ЛДСП)	400*420*1207	 левый	7 144
O.SU-2.1(R)	Шкаф средний узкий правый (1 низкий фасад ЛДСП)	400*420*1207		7 144
O.SU-2.2(L)	Шкаф средний узкий левый (1 низкий фасад стекло)	400*420*1207	 левый	7 430
O.SU-2.2(R)	Шкаф средний узкий правый (1 низкий фасад стекло)	400*420*1207		7 430
O.SU-2.2R(L)	Шкаф средний узкий левый (1 низкий фасад стекло в раме)	400*420*1207	 левый	9 713
O.SU-2.2R(R)	Шкаф средний узкий правый (1 низкий фасад стекло в раме)	400*420*1207		9 713
O.SU-2.2R(L) white/black	Шкаф средний узкий левый (1 низкий фасад стекло лакобель в раме)	400*420*1207	 левый	11 284
O.SU-2.2R(R) white/black	Шкаф средний узкий правый (1 низкий фасад стекло лакобель в раме)	400*420*1207		11 284
O.SU-2.3(L)	Шкаф средний узкий левый (1 средний фасад ЛДСП)	400*420*1207	 левый	7 551
O.SU-2.3(R)	Шкаф средний узкий правый (1 средний фасад ЛДСП)	400*420*1207		7 551
O.SU-2.4(L)	Шкаф средний узкий левый (1 средний фасад стекло)	400*420*1207	 левый	7 875
O.SU-2.4(R)	Шкаф средний узкий правый (1 средний фасад стекло)	400*420*1207		7 875
O.SU-2.4R(L)	Шкаф средний узкий левый (1 средний фасад стекло в раме)	400*420*1207	 левый	10 854
O.SU-2.4R(R)	Шкаф средний узкий правый (1 средний фасад стекло в раме)	400*420*1207		10 854
O.SU-2.4R(L) white/black	Шкаф средний узкий левый (1 средний фасад стекло лакобель в раме)	400*420*1207	 левый	12 611
O.SU-2.4R(R) white/black	Шкаф средний узкий правый (1 средний фасад стекло лакобель в раме)	400*420*1207		12 611
O.SU-3	Стеллаж низкий узкий	400*420*823		3 800
O.SU-3.1(L)	Шкаф низкий узкий левый (1 низкий фасад ЛДСП)	400*420*823	 левый	5 361
O.SU-3.1(R)	Шкаф низкий узкий правый (1 низкий фасад ЛДСП)	400*420*823		5 361
O.SU-3.2(L)	Шкаф низкий узкий левый (1 низкий фасад стекло)	400*420*823	 левый	5 648

O.SU-3.2(R)	Шкаф низкий узкий правый (1 низкий фасад стекло)	400*420*823			5 648
O.SU-3.2R(L)	Шкаф низкий узкий левый (1 низкий фасад стекло в раме)	400*420*823		левый	7 930
O.SU-3.2R(R)	Шкаф низкий узкий правый (1 низкий фасад стекло в раме)	400*420*823		7 930	
O.SU-3.2R(L) white/black	Шкаф низкий узкий левый (1 низкий фасад стекло лакобель в раме)	400*420*823		левый	9 501
O.SU-3.2R(R) white/black	Шкаф низкий узкий правый (1 низкий фасад стекло лакобель в раме)	400*420*823		9 501	
O.D-1(L)	Фасад ЛДСП высокий левый	396*18*1920		левый	3 044
O.D-1(R)	Фасад ЛДСП высокий правый	396*18*1920		3 044	
O.D-2(L)	Фасад ЛДСП средний левый	396*18*1150		левый	1 969
O.D-2(R)	Фасад ЛДСП средний правый	396*18*1150		1 969	
O.D-3(L)	Фасад ЛДСП низкий левый	396*18*766		левый	1 561
O.D-3(R)	Фасад ЛДСП низкий правый	396*18*766		1 561	
O.S-2(L)	Фасад стекло средний левый	396*4*1150		левый	2 293
O.S-2(R)	Фасад стекло средний правый	396*4*1150		2 293	
O.S-3(L)	Фасад стекло низкий левый	396*4*766		левый	1 848
O.S-3(R)	Фасад стекло низкий правый	396*4*766		1 848	
O.SR-1(L)	Фасад стекло в раме высокий левый	396*20*1920		левый	7 179
O.SR-1(R)	Фасад стекло в раме высокий правый	396*20*1920		7 179	
O.SR-2(L)	Фасад стекло в раме средний левый	396*20*1150		левый	5 271
O.SR-2(R)	Фасад стекло в раме средний правый	396*20*1150		5 271	
O.SR-3(L)	Фасад стекло в раме низкий левый	396*20*766		левый	4 130
O.SR-3(R)	Фасад стекло в раме низкий правый	396*20*766		4 130	
O.SR-1(L) white	Фасад стекло в раме высокий левый (лакобель, белы	396*20*1920		левый	9 435
O.SR-1(R) white	Фасад стекло в раме высокий правый (лакобель, бел	396*20*1920		9 435	
O.SR-1(L) black	Фасад стекло в раме высокий левый (лакобель, черн	396*20*1920		9 435	
O.SR-1(R) black	Фасад стекло в раме высокий правый (лакобель, чер	396*20*1920		9 435	

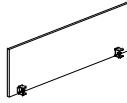
O.SR-2(L) white	Фасад стекло в раме средний левый (лакобель, белый)	396*20*1150	 левый	7 029
O.SR-2(R) white	Фасад стекло в раме средний правый (лакобель, белый)	396*20*1150		7 029
O.SR-2(L) black	Фасад стекло в раме средний левый (лакобель, черный)	396*20*1150		7 029
O.SR-2(R) black	Фасад стекло в раме средний правый (лакобель, черный)	396*20*1150		7 029
O.SR-3(L) white	Фасад стекло в раме низкий левый (лакобель, белый)	396*20*766	 левый	5 701
O.SR-3(R) white	Фасад стекло в раме низкий правый (лакобель, белый)	396*20*766		5 701
O.SR-3(L) black	Фасад стекло в раме низкий левый (лакобель, черный)	396*20*766		5 701
O.SR-3(R) black	Фасад стекло в раме низкий правый (лакобель, черный)	396*20*766		5 701

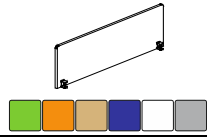
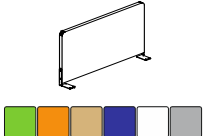
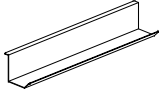
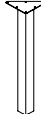
Прайс-лист на мебель серии "ONIX"

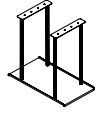
Измененен: 09.09.2024

Артикул	Наименование	Размеры Ш*Г*В, (мм)	Изображение	Цена, (руб.)
О.ЕKR-0	Экран продольный (ЛДСП)	650*430*18		1 829
О.ЕKR-1	Экран продольный (ЛДСП)	850*430*18		2 093
О.ЕKR-2	Экран продольный (ЛДСП)	1050*430*18		2 358
О.ЕKR-3	Экран продольный (ЛДСП)	1250*430*18		2 628
О.ЕKR-4	Экран продольный (ЛДСП)	1450*430*18		2 891
О.ЕKR-72	Экран боковой (ЛДСП)	720*370*18		1 741
О.ЕKR-80	Экран боковой (ЛДСП)	800*370*18		1 889
О.ЕKR-98	Экран боковой (ЛДСП)	980*370*18		1 973
О.ЕKR-118	Экран боковой (ЛДСП)	1180*370*18		2 198
О.ЕKR-147	Экран боковой (ЛДСП)	1475*370*18		2 353
О.ЕKR-163	Экран боковой (ЛДСП)	1635*370*18		2 764
О.ТЕKR-0	Экран тканевый продольный	650*450*22		
О.ТЕKR-1	Экран тканевый продольный	850*450*22	4 206	
О.ТЕKR-2	Экран тканевый продольный	1050*450*22	4 959	
О.ТЕKR-3	Экран тканевый продольный	1250*450*22	5 706	
О.ТЕKR-4	Экран тканевый продольный	1450*450*22	6 456	
О.ТЕKR-72	Экран тканевый боковой	720*390*22		3 243
О.ТЕKR-80	Экран тканевый боковой	800*390*22		3 504
О.ТЕKR-98	Экран тканевый боковой	980*390*22		4 086
О.ТЕKR-118	Экран тканевый боковой	1180*390*22		4 736
О.ТЕKR-147	Экран тканевый боковой	1475*390*22		6 431
О.ТЕKR-163	Экран тканевый боковой	1635*390*22		7 033
КKG-20	Кабель-канал горизонтальный (цвет - серый)	200*115*100		
КKG-60	Кабель-канал горизонтальный (цвет - серый)	600*115*100	1 604	
КKG-80	Кабель-канал горизонтальный (цвет - серый)	800*115*100	1 674	
КKG-100	Кабель-канал горизонтальный (цвет - серый)	1000*115*100	1 773	
О.ТО-4	Опора треугольная одиночная Н = 450 мм	Н = 450 мм		1 631
О.ТО-7	Опора треугольная одиночная Н = 721 мм	Н = 721 мм		1 800
КKV	Кабель-канал вертикальный (цвет - серебристый металл)	L = 780 мм		1 786
ПСБ-1	Подвес системного блока (цвет: белый, черный)	255*465*472		2 608
AKS-10	Амортизатор крестовой (цвет - серый)			91